

**eBIS507**

**Dimension-Cut out/ Abmessungen-Einbauausschnitt/ Dimension-Decoupe/ Dimensiones-Section/ Dimensioni-Forature**

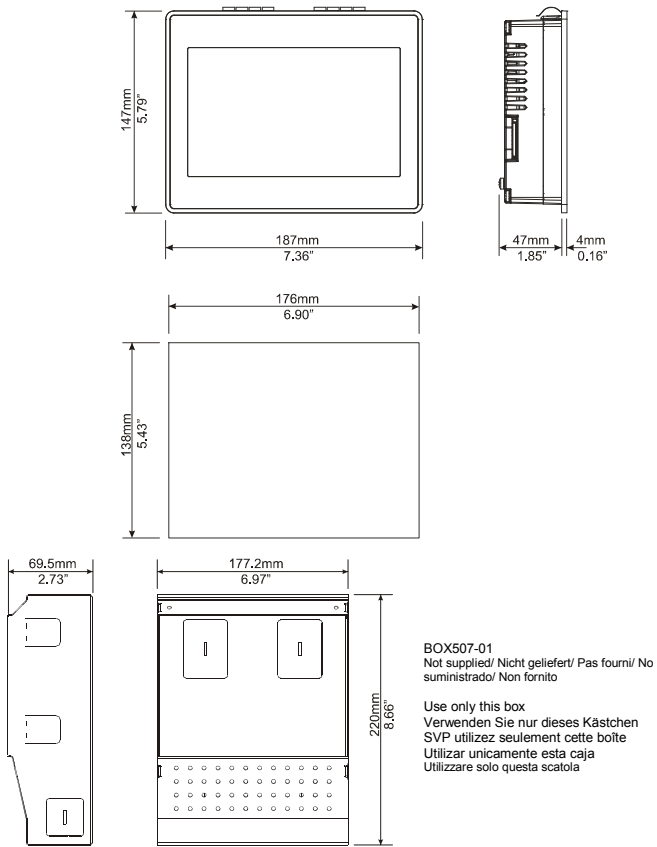

1

**Panel fixing/ Befestigung der Konsole / Fixation du pupitre/ Montaje de la unidad/ Fissaggio pannello**

Before putting the eBIS504 remove eventual frontal cover/ vor dem Einsetzen der eBIS504 entfernen Frontabdeckung/ avant d'insérer le eBIS504 retirer le couvercle avant possible/ antes de insertar el eBIS504 retirar la cubierta frontal es posible

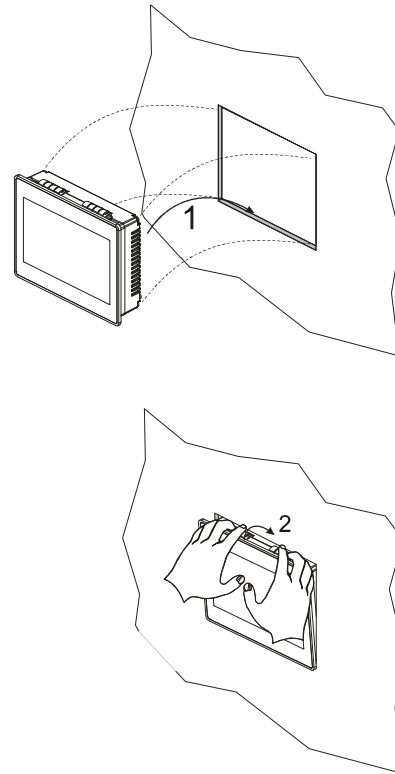

2

MANEBIS507U001 V.1.02

**Rear view/ Rückansicht/ Face arriere/ Vista posterior/ Vista posteriore**

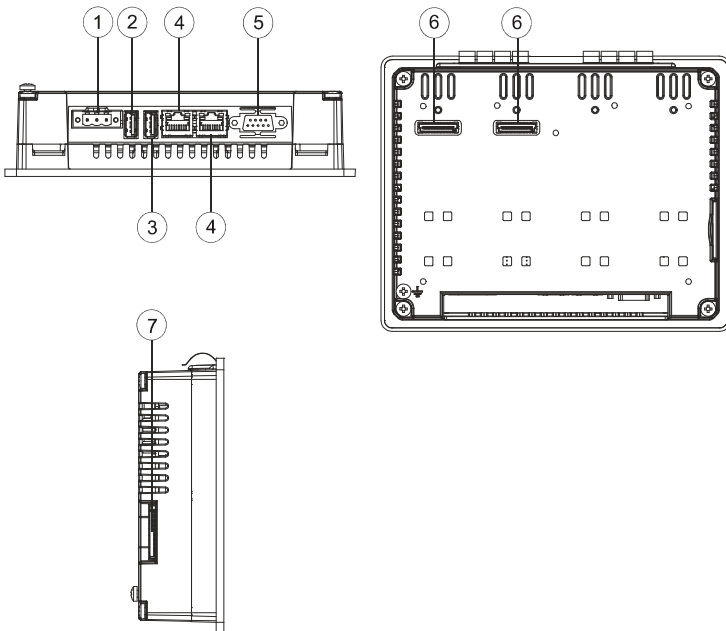

- ① Power
- ② USB Port (version 2.0 High speed only)
- ③ USB Port (version 2.0 - 1.1)
- ④ Ethernet Port
- ⑤ Serial Port
- ⑥ Expansion slot for Plug-in modules
- ⑦ SD card slot

All ports are SELV (Safety Extra - Low Voltage)  
 Alle Anschlüsse sind SELV (Kleinspannung)  
 Toutes les portes sont SELV (Extra Sécurité - Voltage bas)  
 Todos los puertos son SELV (Seguridad Extra - Baja tensión)  
 Tutte le porte sono in SELV (bassissima tensione di sicurezza)

**Power supply/ Spannungsversorgung/ Alimentatio/ Alimentacion de corriente/ Alimentazione**

Extra low voltage power supply / Limited power source.  
 Kleinspannung Stromversorgung / Limitierte Stromquelle.  
 Alimentation de voltage extra bas / tension d'alimentation limitée.  
 Fuente de alimentación de extra baja tensión / Tensión limitada.  
 Alimentatore a bassissima tensione di sicurezza / sorgente di potenza limitata.

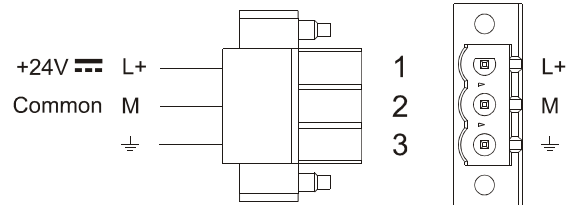

DC Power Connector, Female - R/C Terminal Blocks (XCFR2), manufactured by Weidmuller Inc., Cat. No. BLZ 5.08, torque 4.5 lb-in  
 DC Spannungs-klemme, weiblich - R/C Terminal Block (XCFR2), hergestellt durch Weidmuller Inc., Katalog Nr. BLZ 5.08, Drehmoment 4.5 lb-in  
 Conector de alimentacion Hembra- R/C Regleta de Tornillos (XCFR2), fabricado por Weidmuller Inc., Cat. No BLZ 5.08, par de apriete 4.5 lb-in  
 Alimentateur DC, femelle - Blockages terminales R/C (XCFR2), produit par Weidmuller Inc, Catalogue Nr. BLZ 5.08, couple 4.5 lb-in  
 Connettore di alimentazione, femmina - R/C morsetti (XCFR2), prodotto da Weidmuller Inc, cat. Nr. BLZ 5.08, coppia 4.5 lb-in

SELV!

Installation shall be made by skilled personnel.  
 Die Installation sollte nur durch qualifiziertes Personal erfolgen  
 L'installation doit etre faite par personnel qualifié  
 La instalación debe ser realizada por personal formado  
 Installazione da parte di personale qualificato.

Maintain adequate distances.  
 Behalten Sie adäquate Entfernungen bei.  
 SVP maintenez les distances appropriées  
 Mantener la distancia adecuada  
 Mantenere adeguate distanze.

The power supply used must be short-circuit-proof.  
 Die verwendete Spannungsversorgung muss kurzschlussfest sein!  
 L'alimentation utilisée doit résister aux courts-circuits!  
 La fuente de alimentación utilizada debe estar protegida contra cortocircuitos.  
 L'alimentatore di tensione utilizzato deve essere provvisto di protezione da corto circuito!





Don't open the panel rear cover when the power supply is applied.  
 Das Bediengerät nicht unter Spannung öffnen.  
 N'ouvrez pas le couvercle arrière avec le pupitre sous tension.  
 No abra la parte posterior del terminal cuando esté conectado a tensión.  
 Non aprire l'involucro dei pannelli quando sono alimentati.

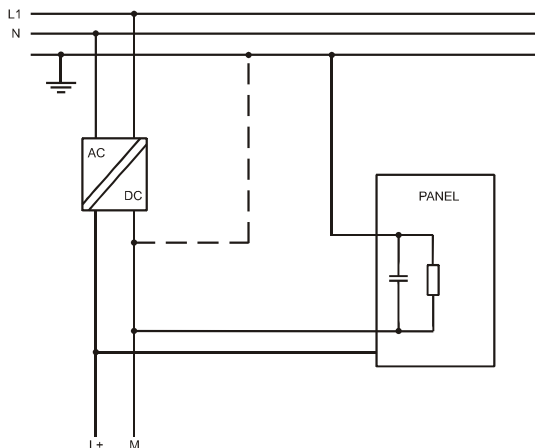

Ensure that the power supply has enough power capacity for the operation of the equipment.  
 Stellen Sie sicher, dass die Spannungsversorgung genügend Leistungskapazität für den Betrieb des Gerätes aufweist.  
 Assurez vous que votre alimentation possède suffisamment de puissance pour le pupitre.  
 Asegúrese que la fuente de alimentación tiene suficiente capacidad para operar con el equipo.  
 Verificare che l'alimentatore sia in grado di erogare la potenza necessaria per il corretto funzionamento dell'apparecchiatura.



MANEBIS507U001 V.1.02

5

**Connections/ Anschlüsse/ Raccordements/ Conexiones/ Collegamenti**

**SERIAL PORT**

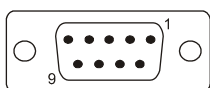

Pin	Description
1	GND
2	
3	TX/CHA-
4	RX/CHB-
5	
6	+5V output
7	CTS/CHB+
8	RTS/CHA+
9	

**Dispose of batteries/ Batterie-Entsorgung/ Élimination des piles/ Eliminación de la batería/ Smaltimento della batteria**

Battery/ Batterie/ Batterie/ Bateria/ Batteria

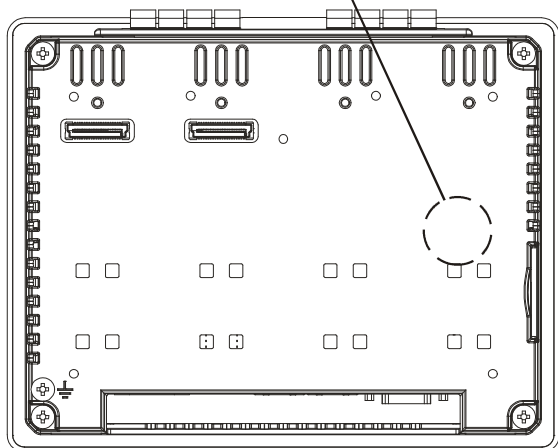

Dispose of batteries according to local regulations.  
 Akkus müssen ordnungsgemäß entsorgt werden.  
 Les batteries doivent être jetées conformément à la réglementation locale.  
 Deshágase de las baterías conforme a las normativas locales  
 Smaltire le batterie rispettando le normative locali.



MANEBIS507U001 V.1.02

7

230V devices which are not included with supply may not be inserted in the flush-type box. It is also not possible to loop through 230V cables.  
 The prevailing safety and accident regulations should be observed.  
 The power supply voltage may only be connected to the supply if the device has been fully installed. Protective isolation should be ensured between the bus cable and the 230V power supply. For planning and construction of electric installations, the relevant guidelines, regulations and standards of the respective country are to be considered.  
 The device may only be used in connection with the named accessories, in particular the flush-type box.



230V Geräte, welche nicht im Lieferumfang, sind sollten nicht in die Wandeinbaubox mit installiert werden. Es ist nicht möglich über 230V durchzuschleifen. Die Unfallverhuetungs- und Sicherheitsvorschriften sollten überwacht werden  
 Die Stromversorgung sollte nur angeschlossen werden wenn das Gerät vollständig installiert ist. Zwischen dem Buskabel und der 230V Stromversorgung muss die entsprechende Schutzisolation sichergestellt sein! Bei Planung und Aufbau von elektrischen Installationen, müssen die Richtlinien, Normen und Standards des entsprechenden Landes beruecksichtigt und respektiert werden. Das Gerät darf nur mit dem aufgeführten Zubehör verwendet werden, insbesondere der genannten Wand-installations box.

Les appareils 230V qui ne sont pas enclous dans la livraison ne peuvent pas être inserés dans la boîte "flush-type". En outre, il n'est pas possible de se raccorder par des cables 230V. Les normes générales de sécurité et de prevention accidents doivent être respectées. Le voltage de l'alimentateur peut être mis en connexion seulement si l'appareil a ete installé complètement. Il faut assurer l'isolation protective entre le cable bus et l'alimentateur 230V. Pour ce qui concerne le project et la construction dels installations électriques il faut considérer les standards, les indications et les règles en vigueur dans chaque Pays. L'appareil peut etre utilisé seulement en rapport avec les accessoires mentionnés, en particulier la boîte wall boxes.

Los dispositivos de 230V que no se incluyen con la fuente no se pueden insertar en la caja flush-type. Tampoco es posible colocarlos a través de los cables de 230V. Las normas de seguridad deben ser respetadas. La fuente de alimentación se puede conectar solamente si el dispositivo ha sido instalado completamente. Se debe de garantizar el aislamiento eléctrico entre el bus y la fuente de alimentación 230V. Para el diseño y la construcción de instalaciones eléctricas, se deberá tener en cuenta la normativa existente en cada país. El dispositivo se puede utilizar solamente con los accesorios nombrados, en particular la caja de la pared.

Dispositivi a 230V non possono essere inseriti all'interno della scatola a muro. Non si possono creare spire con i cavi a 230V. Si devono osservare tutte le norme di sicurezza. Collegare l'alimentazione solo dopo aver completato l'installazione dell'apparecchio. Un doppio isolamento deve essere assicurato tra il cavo del bus e i cavi a 230V eventualmente presenti. L'installazione elettrica deve essere conforme alle linee guida, regolamenti e standard dei rispettivi paesi dove avviene l'installazione. Il dispositivo può essere utilizzato solo in abbinamento con gli accessori indicati, in particolare con le scatole a muro.

MANEBIS507U001 V.1.02

6

The products have been designed for use in a residential, commercial and light-industrial environments in compliance with the 2004/108/CE directive / Diese Produkte wurden für die in Wohn- und Geschäftsräumen sowie in leicht gewerblich genutzten Gebäuden Nutzung hergestellt. Ihr Betrieb erfüllt die folgenden Bestimmungen 2004/108/CE / Ces pupitres ont été conçus pour utilisation dans un environnement, commerciales et de l'industrie légère. Ils répondent aux normes 2004/108/CE / Estos productos están diseñados para su instalación en ambientes residenciales, comerciales y de industria ligera cumpliendo con las norma 2004/108/CE / I prodotti sono stati progettati per l'impiego in ambienti residenziali, commerciali e dell'industria leggera in conformità alla direttiva 2004/108/CE.

The products have been designed in compliance with:  
 Die Produkte wurden konform den geltenden Normen und Standards erstellt:  
 Les produits ont été desigines en conformite' aux normes:  
 El producto ha sido diseñado en conformidad con:  
 I prodotti sono stati progettati in conformità alle norme:

- EN 61000-6-3
- EN 55022 Class B
- EN 61000-6-1
- EN 61000-4-2
- EN 61000-4-3
- EN 61000-4-4
- EN 61000-4-5
- EN 61000-4-6

EN50090-2-2

Reproduction of the contents of this copyrighted document, in whole or part, without written permission of Exor International S.p.A., is prohibited.  
 Dieses Dokument ist urheberrechtlich geschützt. Das vervielfältigen in Auszügen oder im Ganzen darf nicht ohne die schriftliche Zustimmung von Exor International S. p. A. vorgenommen werden.  
 Il est interdit de reproduire ou transmettre tout ou partie de ce manuel, a quelques fins que ce soit, sans l'autorisation expresse de Exor International S.p.A.  
 Se prohíbe la reproducción de cualquier parte de éste manual sin el permiso escrito de Exor International S.p.A.  
 Nessuna parte di questo manuale puo' essere riprodotta senza il preventivo permesso scritto di Exor International S.p.A.

MANEBIS507U001  
 V.1.02 21.03.2012

Copyright © 2011-2012 Exor International S.p.A  
 Exor International S.p.A. - San Giovanni Lupatoto VR, Italy  
 www.exorint.it